

# CHRONO ПОВОРОТНО-ОТКИДНЫЕ ОКНА

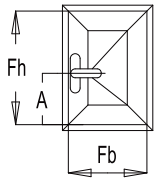

Поворотные окна  
 Fb = 400-1700 mm  
 Fh = 600-2400 mm  
 Fb / Fh = max. 1.5 (<130kg)  
 Fb / Fh = max. 1 (>130kg)  
 Вес = max. 170 kg

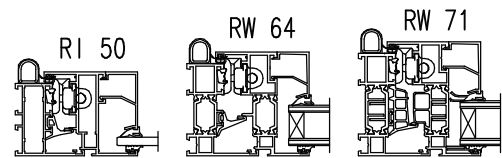

## Подбор тяг

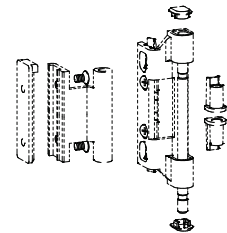

**Fb > 1200**

Fb	365
1201-1500	365
1501-1700	2x365

n° 30000-...

**Fh-A or A**

300-325
351-375
401-425
451-475
501-525
551-575
601-625
651-675
701-725
751-775
801-825
851-875
901-925
951-975
1001-1025
1051-1075
1101-1125
1151-1175
1201-1250
1251-1275
1301-1325
1351-1375
1401-1425
1451-1475
1501-1525
1551-1575

n° 30000-...

Fh	A=Fh/2
600-700	100
701-800	150
801-900	200
901-1000	250
1001-1100	300
1101-1200	350
1201-1300	400
1301-1400	100 + 365
1401-1500	150 + 365
1501-1600	200 + 365
1601-1700	250 + 365
1701-1800	300 + 365
1801-1900	350 + 365
1901-2000	400 + 365
2001-2100	100 + 2x365
2101-2200	150 + 2x365
2201-2300	200 + 2x365
2301-2400	250 + 2x365

**Fb > 1200**

Fh-A	A=Fh/2
300-350	100
351-400	150
401-450	200
451-500	250
501-550	300
551-600	350
601-650	400
651-700	100 + 365
701-750	150 + 365
751-800	200 + 365
801-850	250 + 365
851-900	300 + 365
901-950	350 + 365
951-1000	400 + 365
1001-1050	100 + 2x365
1051-1100	150 + 2x365
1101-1150	200 + 2x365
1151-1200	250 + 2x365
1201-1250	300 + 2x365
1251-1300	350 + 2x365
1301-1350	400 + 2x365
1351-1400	100 + 3x365
1401-1450	150 + 3x365
1451-1500	200 + 3x365
1501-1550	250 + 3x365
1551-1600	300 + 3x365

n° 30000-...

Fh	A=Fh/2
1301-1350	400 + 2x365
1351-1400	100 + 3x365
1401-1450	150 + 3x365
1451-1500	200 + 3x365
1501-1550	250 + 3x365
1551-1600	300 + 3x365

**Fb > 1200**

Fb	365
1201-1500	365
1501-1700	2x365

n° 30000-...

# CHRONO ПОВОРОТНО-ОТКИДНЫЕ ОКНА

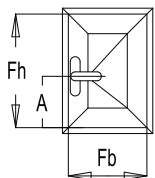

Поворотные окна  
 $F_b = 400-1700 \text{ mm}$   
 $F_h = 600-2400 \text{ mm}$   
 $F_b / F_h = \text{max. } 1.5 (<130\text{kg})$   
 $F_b / F_h = \text{max. } 1 (>130\text{kg})$   
 Вес = max. 170 kg

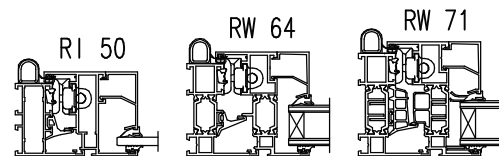

## Базовый набор

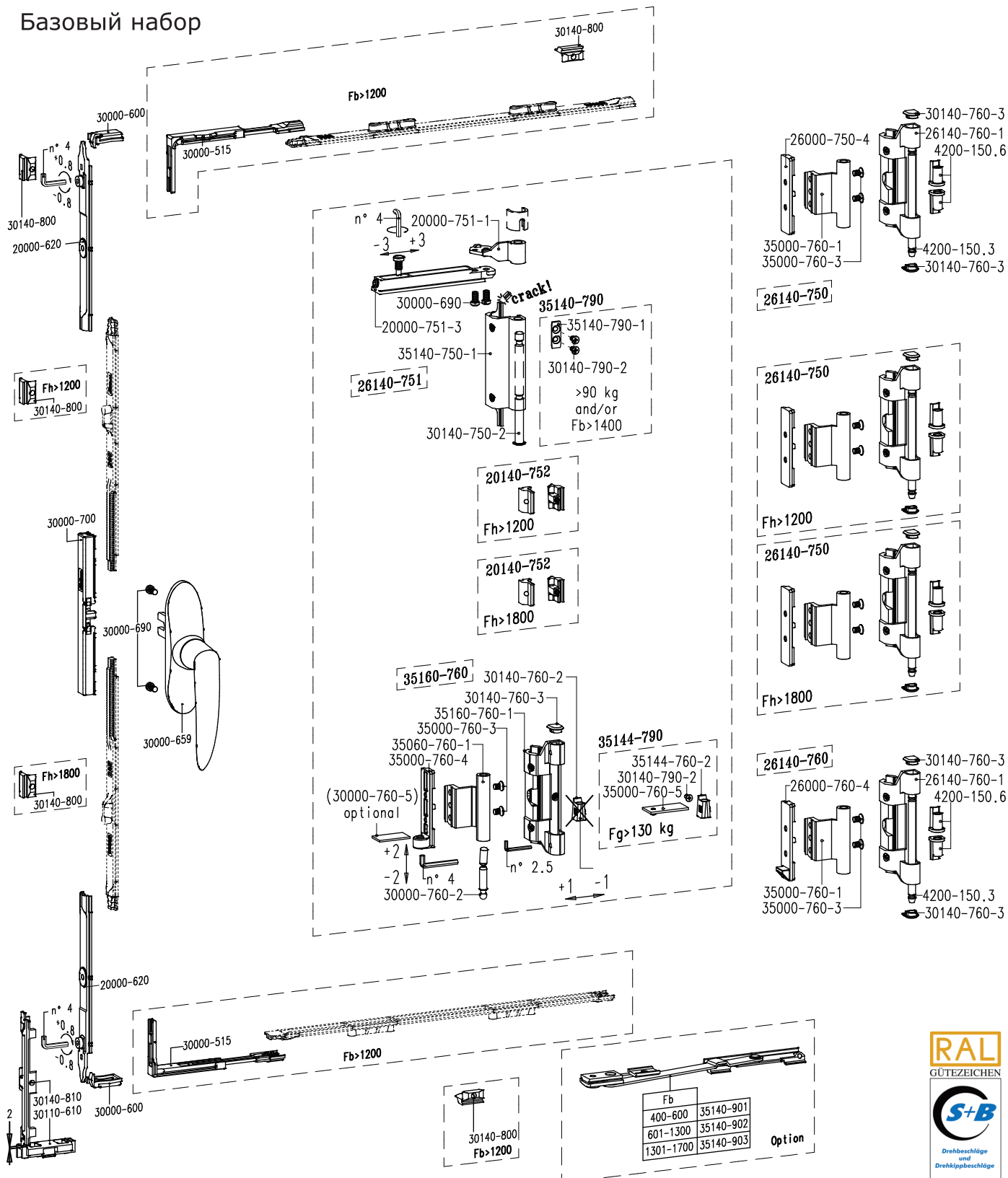

# CHRONO ПОВОРОТНО-ОТКИДНЫЕ ОКНА



Sobinco  
OPENS YOUR LIFE

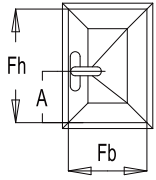

Поворотные окна  
Fb = 400-1700 mm  
Fh = 600-2400 mm  
Fb / Fh = max. 1.5 (<130kg)  
Fb / Fh = max. 1 (>130kg)  
Вес = max. 170 kg

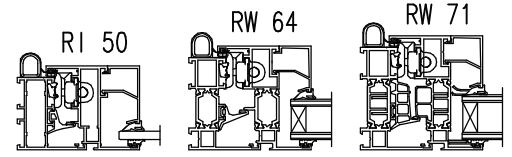

## Инструкции по установке

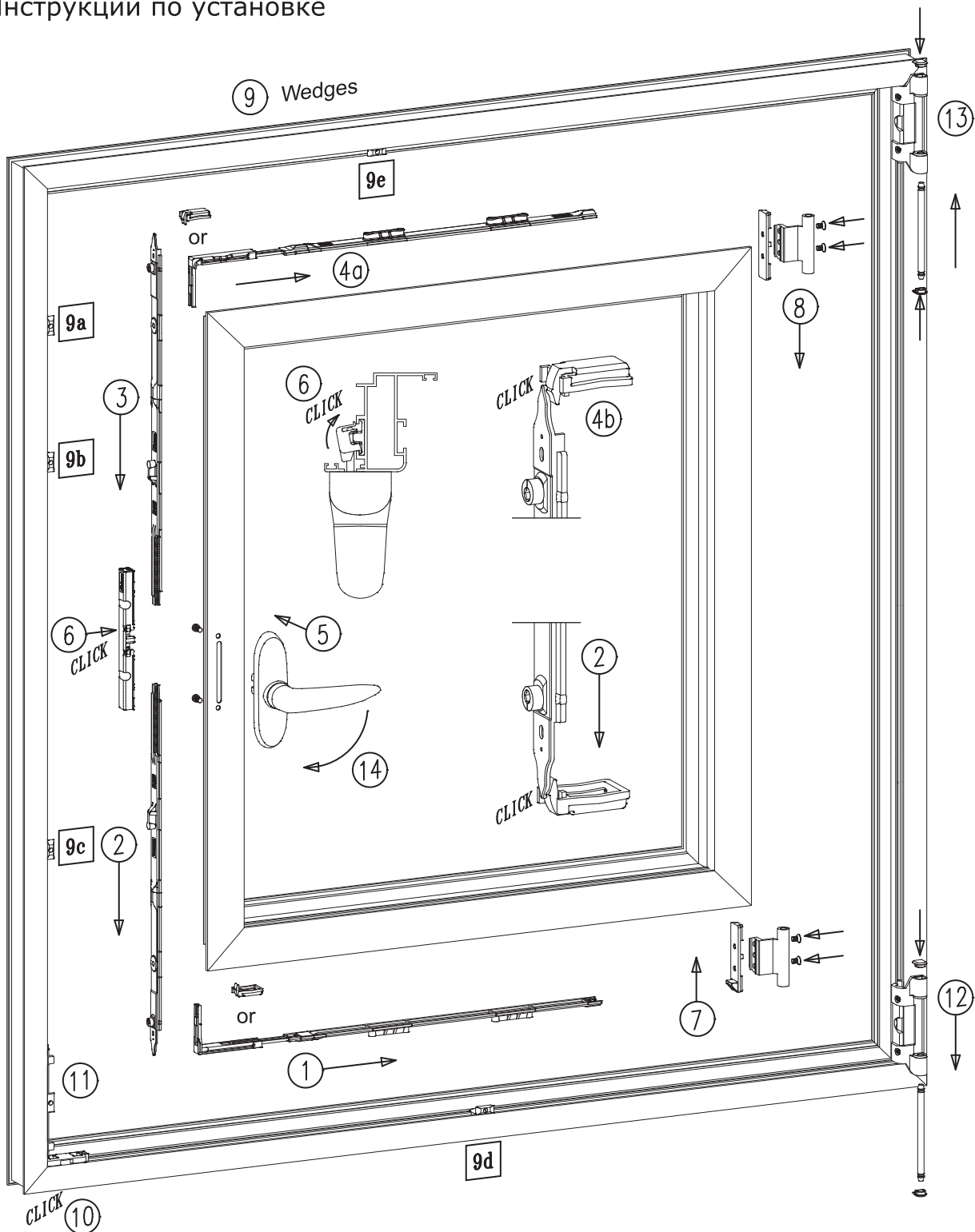

# CHRONO ПОВОРОТНО-ОТКИДНЫЕ ОКНА

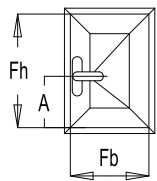

Поворотные окна  
 $F_b = 400-1700 \text{ mm}$   
 $F_h = 600-2400 \text{ mm}$   
 $F_b / F_h = \text{max. } 1.5 (<130\text{kg})$   
 $F_b / F_h = \text{max. } 1 (>130\text{kg})$   
 Вес = max. 170 kg

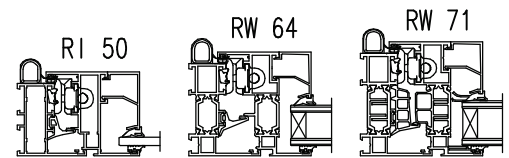

## Таблица для оформления заказа

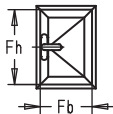
 $F_h$ $F_b$	Вес створки до 90 kg		Вес створки до 130 kg		
	$F_b = 400-1200$	$F_b = 1201-1400$	$F_b = 400-1200$	$F_b = 1201-1400$	$F_b = 1401-1700$
$F_h = 600-1200$	30000-659 + 20110 + 26140-750 + 26140-760	30000-659 + 20110 + 26140-750 + 26140-760 + 20140-35	30000-659 + 20110 + 26140-751 + 35140-760	30000-659 + 20110 + 26140-751 + 35140-760 + 20140-35	30000-659 + 20110 + 26140-751 + 35140-760 + 20140-35 + 35140-790
$F_h = 1201-1800$	30000-659 + 20110 + 2x 26140-750 + 26140-760 + 30140-800	30000-659 + 20110 + 2x 26140-750 + 26140-760 + 30140-800 + 20140-35	30000-659 + 20110 + 26140-751 + 35140-760 + 20140-752 + 30140-800	30000-659 + 20110 + 26140-751 + 35140-760 + 20140-752 + 30140-800 + 20140-35	30000-659 + 20110 + 26140-751 + 35140-760 + 20140-752 + 30140-800 + 20140-35 + 35140-790
$F_h = 1801-2400$	30000-659 + 20110 + 3x 26140-750 + 26140-760 + 2x 30140-800	30000-659 + 20110 + 3x 26140-750 + 26140-760 + 2x 30140-800 + 20140-35	30000-659 + 20110 + 26140-751 + 35140-760 + 2x 20140-752 + 2x 30140-800	30000-659 + 20110 + 26140-751 + 35140-760 + 2x 20140-752 + 2x 30140-800 + 20140-35	30000-659 + 20110 + 26140-751 + 35140-760 + 2x 20140-752 + 2x 30140-800 + 20140-35 + 35140-790

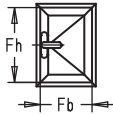
 $F_h$ $F_b$	Вес створки до 170 kg	
	$F_b = 400-1200$	$F_b = 1201-1700$
$F_h = 600-1200$	30000-659 + 20110 + 26140-751 + 35160-760 + 35140-790 + 35144-790	30000-659 + 20110 + 26140-751 + 35160-760 + 35140-790 + 35144-790 + 20140-35
$F_h = 1201-1800$	30000-659 + 20110 + 26140-751 + 35160-760 + 20140-752 + 30140-800 + 35140-790 + 35144-790	30000-659 + 20110 + 26140-751 + 35160-760 + 20140-752 + 30140-800 + 35140-790 + 35144-790 + 20140-35
$F_h = 1801-2400$	30000-659 + 20110 + 26140-751 + 35160-760 + 2x 20140-752 + 2x 30140-800 + 35140-790 + 35144-790	30000-659 + 20110 + 26140-751 + 35160-760 + 2x 20140-752 + 2x 30140-800 + 35140-790 + 35144-790 + 20140-35

## Примечания

Соединительные тяги  
 (в зависимости от габаритов створки)

Для окон с весом створки > 90 kg; необходимо установить усилитель петель 35140-790.

Для окон с весом створки в диапазоне 130-170 kg; необходимо установить усилитель петель 35144-790.

Ограничители открывания 35140-901,-902 или -903 необходимо устанавливать в общественных местах.

Соотношение ширина/высота ( $F_b/F_h$ ) = max 1,5 (<130 kg) и соотношение ширина/высота ( $F_b/F_h$ ) = max 1 (>130 kg).

# CHRONO INVISION ПОВОРОТНО-ОТКИДНЫЕ ОКНА

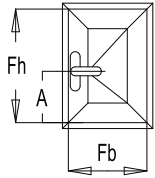

Поворотные окна со скрытыми петлями  
 $F_b = 400-1700 \text{ mm}$   
 $F_h = 600-2400 \text{ mm}$   
 $F_b / F_h = \text{max. } 1.5 (<130\text{kg})$   
 $F_b / F_h = \text{max. } 1 (>130\text{kg})$   
 $\text{Вес} = \text{max. } 170 \text{ kg}$

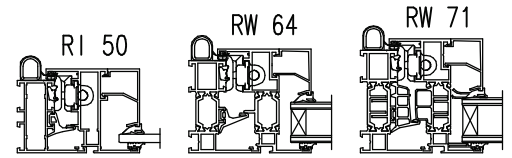

## Базовый набор

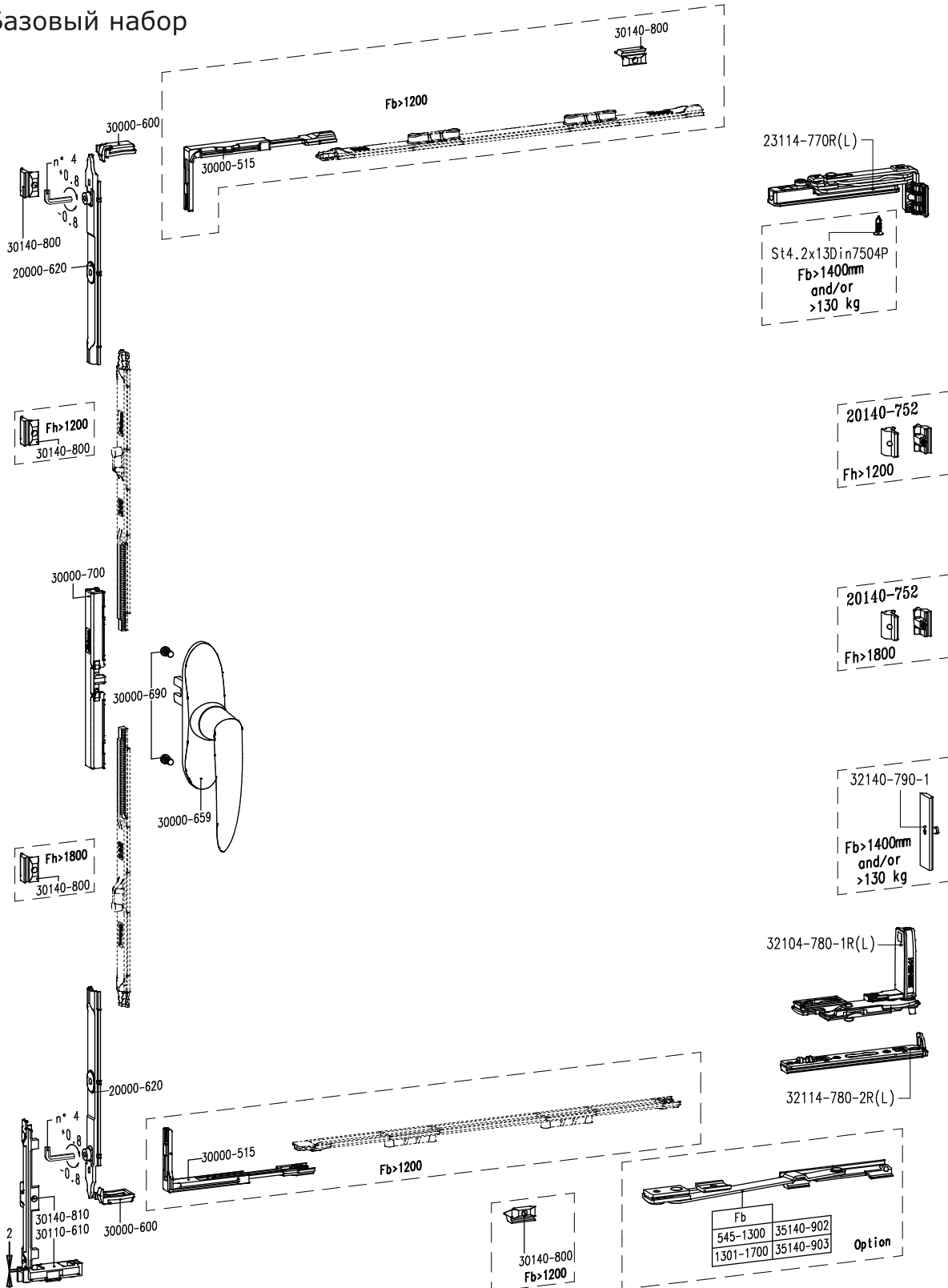

# CHRONO INVISION ПОВОРОТНО-ОТКИДНЫЕ ОКНА

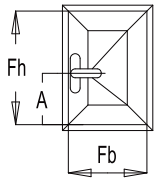

Поворотные окна со скрытыми петлями  
 Fb = 400-1700 mm  
 Fh = 600-2400 mm  
 Fb / Fh = max. 1.5 (<130kg)  
 Fb / Fh = max. 1 (>130kg)  
 Вес = max. 170 kg

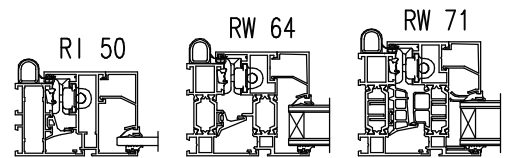

## Подбор тяг

**Table 1: Cable Selection (Fh-A or A)**

300-325
351-375
401-425
451-475
501-525
551-575
601-625
651-675
701-725
751-775
801-825
851-875
901-925
951-975
1001-1025
1051-1075
1101-1125
1151-1175
1201-1250
1251-1275
1301-1325
1351-1375
1401-1425
1451-1475
1501-1525
1551-1575

**Table 2: Cable Selection (Fb and Fh)**

Fb	Fh	Cable Selection
600-700	100	100
701-800	150	150
801-900	200	200
901-1000	250	250
1001-1100	300	300
1101-1200	350	350
1201-1300	400	400
1301-1400	100 + 365	100 + 365
1401-1500	150 + 365	150 + 365
1501-1600	200 + 365	200 + 365
1601-1700	250 + 365	250 + 365
1701-1800	300 + 365	300 + 365
1801-1900	350 + 365	350 + 365
1901-2000	400 + 365	400 + 365
2001-2100	100 + 2x365	100 + 2x365
2101-2200	150 + 2x365	150 + 2x365
2201-2300	200 + 2x365	200 + 2x365
2301-2400	250 + 2x365	250 + 2x365
1201-1250	300 + 2x365	300 + 2x365
1251-1300	350 + 2x365	350 + 2x365
1301-1350	400 + 2x365	400 + 2x365
1351-1400	100 + 3x365	100 + 3x365
1401-1450	150 + 3x365	150 + 3x365
1451-1500	200 + 3x365	200 + 3x365
1501-1550	250 + 3x365	250 + 3x365
1551-1600	300 + 3x365	300 + 3x365

# CHRONO INVISION ПОВОРОТНО-ОТКИДНЫЕ ОКНА

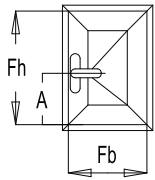

Поворотные окна со скрытыми петлями  
 $F_b = 400-1700 \text{ mm}$   
 $F_h = 600-2400 \text{ mm}$   
 $F_b / F_h = \text{max. } 1.5 (<130\text{kg})$   
 $F_b / F_h = \text{max. } 1 (>130\text{kg})$   
 $\text{Вес} = \text{max. } 170 \text{ kg}$

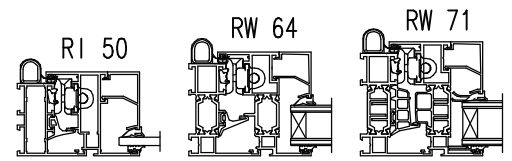

## Инструкция по установке

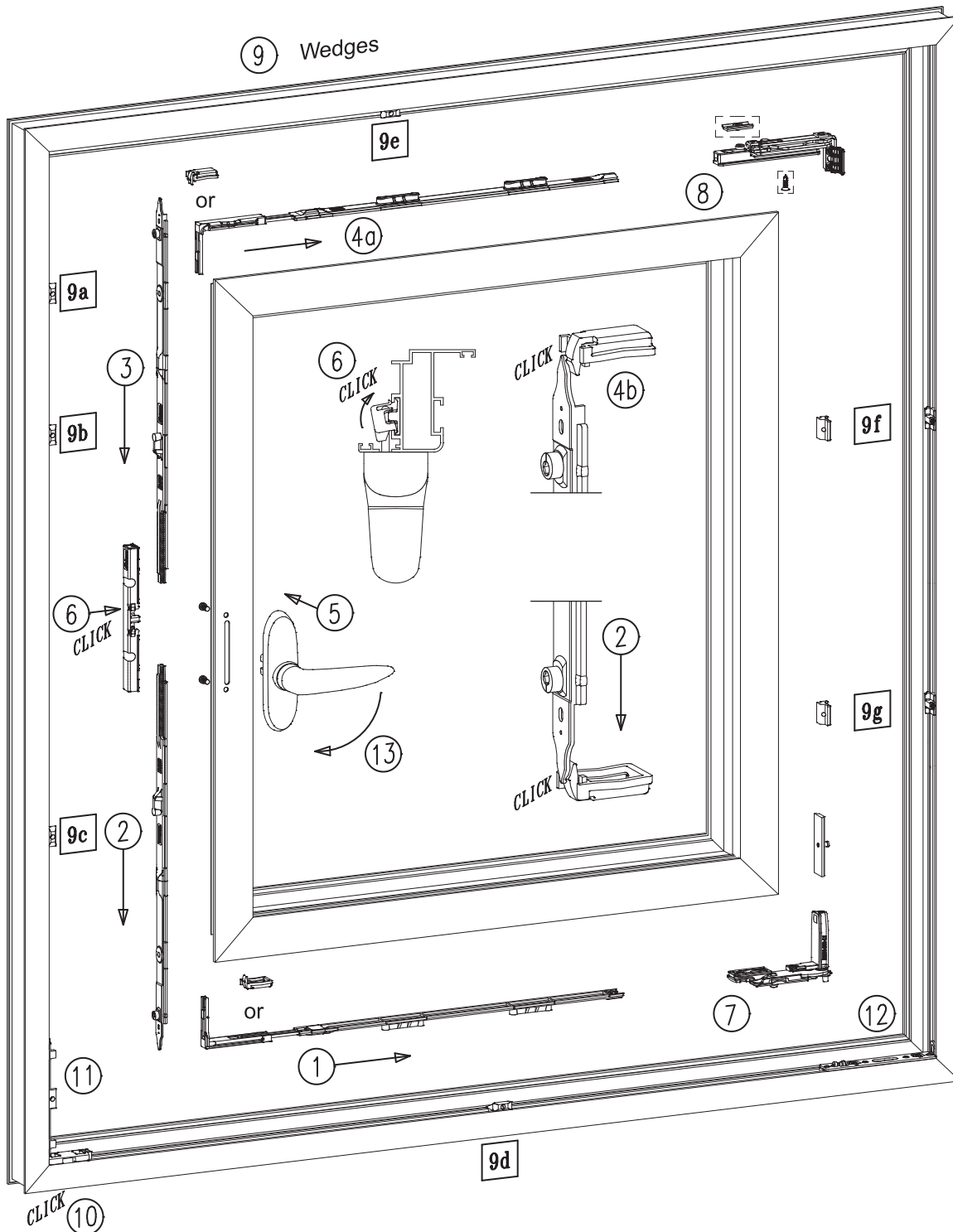

# CHRONO INVISION ПОВОРОТНО-ОТКИДНЫЕ ОКНА

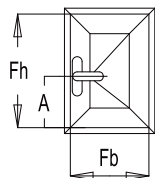

Поворотные окна со скрытыми петлями  
 $F_b = 400-1700 \text{ mm}$   
 $F_h = 600-2400 \text{ mm}$   
 $F_b / F_h = \text{max. } 1.5 (<130\text{kg})$   
 $F_b / F_h = \text{max. } 1 (>130\text{kg})$   
 Вес = max. 170 kg

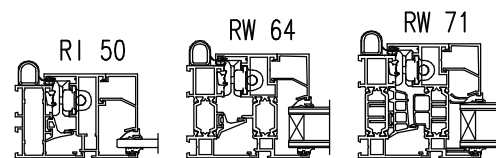

## Таблица для оформления заказа

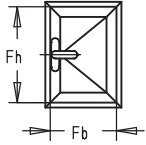
	$F_b = 400-1200$	$F_b = 1201-1300$	$F_b = 1301-1400$	$F_b = 1401-1700$
$F_h = 600-1200$	30000-659 + 20110 + 23114-10R(L)	30000-659 + 20110 + 23114-10R(L) + 20140-35 + 35140-902	30000-659 + 20110 + 23114-10R(L) + 20140-35 + 35140-903	30000-659 + 20110 + 23114-10R(L) + 20140-35 + 35140-903 + 32140-790
$F_h = 1201-1800$	30000-659 + 20110 + 23114-10R(L) + 30140-800 + 20140-752	30000-659 + 20110 + 23114-10R(L) + 30140-800 + 20140-752 + 20140-35 + 35140-902	30000-659 + 20110 + 23114-10R(L) + 30140-800 + 20140-752 + 20140-35 + 35140-903	30000-659 + 20110 + 23114-10R(L) + 30140-800 + 20140-752 + 20140-35 + 35140-903 + 32140-790
$F_h = 1801-2400$	30000-659 + 20110 + 23114-10R(L) + 2x 30140-800 + 2x 20140-752	30000-659 + 20110 + 23114-10R(L) + 2x 30140-800 + 2x 20140-752 + 20140-35 + 35140-902	30000-659 + 20110 + 23114-10R(L) + 2x 30140-800 + 2x 20140-752 + 20140-35 + 35140-903	30000-659 + 20110 + 23114-10R(L) + 2x 30140-800 + 2x 20140-752 + 20140-35 + 35140-903 + 32140-790

## Примечания

Соединительные тяги (в зависимости от габаритов створки)

Для окон с весом створки > 90 kg: необходимо установить усилитель петель 35140-790.

Для окон с весом створки в диапазоне 130-170 kg: необходимо установить усилитель петель 35144-790.

Ограничители открывания 35140-901,-902 или -903 необходимо устанавливать в общественных местах.

Соотношение ширина/высота ( $F_b/F_h$ ) = max 1,5 (<130 kg) и соотношение ширина/высота ( $F_b/F_h$ ) = max 1 (>130 kg).

При высоте  $F_h > 1600 \text{ mm}$ : дополнительно установить центральный замок 30500-50+30540-830.